

دفتربه راهنمای لباسشویی

مدل : ELWM4208iMTW / ELWMEL4208iMTS



مصرف کننده محترم: این محصول فقط در صورت نصب توسط نمایندگان مجاز شرکت، شامل گارانتی و خدمات پس از فروش خواهد بود .

فهرست مطالب

آموزش راه‌اندازی

- ۱..... احتیاطات ایمنی (لطفاً به طور کامل رعایت شود).....
- ۹..... نامگذاری اجزای ماشین لباسشویی.....
- ۱۰..... محل قرارگیری.....
- ۱۰..... باز نمودن بسته‌بندی.....
- ۱۰..... حمل دستگاه.....
- ۱۰..... نصب صفحه زیرین.....
- ۱۰..... نصب و جاسازی.....
- ۱۱..... محل قرارگیری و ابعاد محصول.....
- ۱۲..... نصب.....
- ۱۲..... نحوه جداسازی پیچ‌های چغنی مورد استفاده جهت انتقال محصول.....
- ۱۳..... نحوه تراز نمودن.....
- ۱۴..... لوله ورودی لوله‌های تخلیه و سیم‌های برق.....
- ۱۴..... محکم کردن لوله‌ی تخلیه.....
- ۱۴..... اتصال لوله ورودی آب.....
- ۱۶..... لوله تخلیه.....
- ۱۶..... اتصال برق.....
- ۱۷..... معاینه پس از نصب.....
- ۱۷..... فهرست کنترل نصب.....
- ۱۸..... عملیات آزمایشی پس از نصب.....
- ۲۰..... آماده‌سازی پیش از شستشو.....
- ۲۷..... معنای دکمه‌های عملیاتی.....
- ۳۱..... (نحوه اضافه کردن) شوینده - نرم‌کننده.....

روش‌های عملکرد

۳۵	فهرست برنامه‌ها
۳۸	روش کار
۴۱	عملکردهای قابل انتخاب
۴۱	عملیات زمانبندی شده
۴۱	فعل کودک

نگهداری و مراقبت

۴۳	نگهداری و مراقبت
۴۳	بذنه ماشین
۴۳	محفظه شوینده
۴۴	شیشه و واتر درب
۴۴	فیلتر پمپ
۴۶	نوری فیلتر درجه ورودی آب
۴۶	جلوگیری از برخوردگی لوله ورودی آب، لوله تخلیه و لوله‌های اتصال داخلی

نیازمندی‌ها

۴۸	فهرست کنترل خطا
۵۲	نمایش پیام‌های غیرعادی

احتیاطات ایمنی (لطفاً به طور کامل رعایت شود)

به منظور جلوگیری از صدمه یا خسارت به دستگاه از انجام احتیاطات ایمنی زیر اطمینان حاصل نمایید.

- نادیده گرفتن یا تشخیص اشتباه این نمادها می تواند پیامدهای زیر را به دنبال داشته باشد.  **اخطار:** این علامت مسائلی را توصیف می کند که می توانند منجر به صدمات جدی شوند.
- **احتیاط** این علامت مسائلی را توصیف می کند که می توانند منجر به آسیب های شخصی یا خسارت به دستگاه شوند. 
- مواردی که باید رعایت شوند با استفاده از علامت های زیر مشخص شده اند و به صورت زیر توصیف می شوند.
- ◯ نشانگر موارد ممنوع است.

 نشانگر مواردی است که باید انجام گردند.

در صورت وقوع موقعیت های زیر فوراً استفاده از ماشین را متوقف کرده و دو شاخه را از برق نکشید. جهت بررسی و تعمیر ماشین با ارائه دهنده خدمات رسمی پاناسونیک تماس بگیرید.

- هنگامی که ماشین لباسشویی به برق متصل است، شروع به کار نمی کند. 
- هنگام کار کردن ماشین لباسشویی، صدای غیرطبیعی شنیده می شود.

ممکن است نتیجه دود، سیگار یا شوک الکتریکی باشد.



مواد قابل اشتعال مانند شمع یا سیگار را از ماشین دور نگه دارید.

 سیگار نکشید.

ممکن است منجر به آتش سوزی یا تغییر شکل گردد.



 **اخطار**

 **حین فعالیت**

پس از انجام عملیات، اطمینان حاصل نمایید که دو شاخه از پریز برق کشیده و شیر آب بسته شده است.

ماشین لباسشویی ممکن است به واسطه زرد و برق آسیب ببیند.
نشت یا خروج آب ممکن است به علت فشار اضافی آب باشد.



ماشین لباسشویی را در مکان‌های مرطوب مانند حمام یا در معرض هوای بیرونی قرار ندهید!

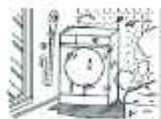

از ماشین لباسشویی در مکان‌هایی که در معرض آب قرار دارند، استفاده نکنید. این کار می‌تواند موجب شوک الکتریکی، آتش‌سوزی، خرابی و تغییر شکل گردد.



ماشین لباسشویی را به منبع آب گرم متصل نکنید!

ممکن است منجر به تغییر شکل یا تخریب بخش‌های پلاستیکی لوله ورودی آب شده و باعث نشت آب، برق یا شوک الکتریکی شود.

مواد شیمیایی قابل اشتعال مانند نفت سفید، بنزین، بنزین سبک، تینر، الکل و یا لباس‌های آغشته به این مواد شیمیایی را از ماشین لباسشویی دور نگه دارید.



این مواد می‌توانند منجر به انفجار یا آتش‌سوزی شوند.

هنگام تمیز کردن ماشین لباسشویی، مستقیماً بر روی هیچ یک از اجزای ماشین

آب نریزید



آب‌پاشی ممنوع است.

می‌تواند منجر به جریان کوتاه و شوک الکتریکی گردد.

مجموعه لوله‌های جدید عرضه شده همراه با محصول باید مورد استفاده قرار گیرند و لوله‌های قدیمی نباید مجدداً استفاده شوند.

⚠️ اخطار

سیم‌های برق

پریز برق باید به صورت مستقل، یک سوپه، با دو قطب و یک اتصال زمینی، 10 آمپر و 220-240 ولت باشد.

❗ اگر پریز برق به طور مشترک با لوازم خانگی دیگری استفاده گردد، به علت گرمایش احتمال وقوع آتش-سوزی وجود دارد.

از قرارگیری کامل دو شاخه در پریز برق خانگی اطمینان حاصل نمایید.

❗ در غیر این صورت، اتصال سست می‌تواند موجب افزایش گرما و ایجاد شوک الکتریکی یا آتش‌سوزی شود.

- هرگز از سیم برق معیوب یا پریز برق سست و آزاد استفاده نکنید.

هرگونه گرد و خاک انباشته شده در اطراف دو شاخه را برطرف نمایید.

❗ هنگامی که گرد و خاک در اطراف و روی دو شاخه برق انباشته شود، در صورت مرطوب یا خیس شدن آن، عایق‌بندی سیم دچار نقص شده و ممکن است منجر به آتش‌سوزی گردد.

- دو شاخه را بیرون آورده و رطوبت را به وسیله یک پارچه خشک پاک نمایید.

از هرگونه اقدام که موجب آسیب به سیم و دو شاخه برق می‌شود اجتناب نمایید. (به آن‌ها آسیب نزنید؛ آن‌ها را از لوازم گرمایشی دور نگه دارید؛ آن‌ها را بیش از حد خم نکنید؛ از بیجش، کشیدگی یا تا کردن و قرار دادن اجسام سنگین بر روی آن‌ها جلوگیری نمایید).



استفاده از سیم‌های برق و دو شاخه‌های معیوب ممکن است موجب شوک الکتریکی، جریان کوتاه و آتش‌سوزی گردد. ⚡

لطفاً جهت تعمیر سیم‌های برق و دو شاخه‌ها با مرکز خدمات مشورت نمایید.

همیشه پیش از نظافت یا تعمیر، دو شاخه را از منبع تغذیه برق خارج نمایید.



دو شاخه باید خارج شود. ⚡

در غیر این صورت، ممکن است شوک الکتریکی یا صدمه رخ دهد.



با دستان خیس به دو شاخه دست نزنید! 

تماس با دستان خیس ممنوع است.

انجام آن می‌تواند موجب شوک الکتریکی گردد.

⚠️ اخطار

پیشگیری از آسیب



از پیاده کردن، تعمیر یا تغییر ماشین لباسشویی بپرهیزید.

پیاده‌سازی ممنوع است. 

در غیر این صورت، می‌تواند منجر به آتش‌سوزی یا صدمه گردد.

• در صورت نیاز به تعمیر، با مرکز خدمات مشتری محل خود تماس بگیرید.



کودکان باید از نظر عدم ورود به محفظه ماشین مورد نظارت قرار گیرند. صندلی

یا اشیای مشابه را در نزدیکی ماشین لباسشویی قرار ندهید!

خطر آسیب به کودک در صورت ورود به محفظه وجود دارد. 

تا زمانی که لباسشویی به طور کامل متوقف نشده است، از دست زدن به لباس‌های درون محفظه

خودداری نمایید.



هرگز دست نزنید 

در صورت پیچیده شدن دست درون لباس‌ها حتی با چرخش کند محفظه نیز احتمال آسیب

وجود دارد. اطمینان حاصل نمایید که از کودکان در برابر چنین خطراتی محافظت می‌شود.

از برخورد اجسام سخت به شیشه درب جلوگیری کنید.

از شکستن شیشه جلوگیری نمایید زیرا ممکن است موجب آسیب گردد.

در هنگام استفاده، دست (با پای محافظت نشده) خود را زیر ماشین لباسشویی قرار ندهید. 

ممکن است موجب صدمه گردد.

این دستگاه جهت استفاده توسط افراد دارای کم‌توانی فیزیکی، حسی یا ذهنی یا فاقد تجربه و دانش در نظر گرفته نشده است، مگر آنکه توسط یک فرد مسئولیت‌پذیر در قبال ایمنی آنها، تحت راهنمایی یا آموزش استفاده از دستگاه قرار گیرند. 

ممکن است موجب آتش‌سوزی یا آسیب جدی گردد.

⚠️ **اخطار****برق - سیم‌های برق**

هنگام بیرون آوردن دو شاخه، سیم برق را نکشید. لطفاً هنگام خروج دو شاخه آن را با دستان خود نگه دارید.

❗ ممکن است شوک الکتریکی یا جریان کوتاه رخ دهد و موجب آتش‌سوزی گردد.

در صورت سست بودن حفره‌های پریز، هرگز از آن استفاده نکنید. هرگز از سیم برق یا دو شاخه معیوب استفاده نکنید!



⊘ در غیر این صورت، ممکن است موجب شوک الکتریکی، جریان کوتاه و آتش‌سوزی گردد.

• در صورت نیاز به تعمیر لطفاً با مرکز خدمات مشتری تماس بگیرید.

برای سیم‌های برق اتصال Y شکل اعمال شده است. در صورت آسیب به سیم‌های برق، به منظور پیشگیری از خطر آن‌ها باید توسط کارخانه، نماینده خدمات یا افراد واجد شرایط جایگزین شوند.

❗ در غیر این صورت، پیامدهای منفی به دنبال خواهد داشت.

یک دو شاخه تک فاز، با یک سیم اتصال به زمین در هر دو قطب بایستی استفاده گردد. اتصال زمین باید قابل اطمینان باشد. در صورتی که واحد اتصال به زمین نصب نشده باشد، احتمال ایجاد الکتریسیته ساکن در بدنه دستگاه یا سایر بخش‌های فلزی وجود دارد!



⚡ باید اتصال به زمین برقرار گردد.

در صورت وجود نقص یا نشت برق، احتمال شوک الکتریکی وجود دارد.

⚠️ **اخطار****حین فعالیت**

هنگام بستن درب مراقب باشید که لباس‌ها در محل درز درب قرار نگیرند.

⊘ ممکن است حین چرخه شستشو موجب نشت آب یا آسیب به لباس گردد.

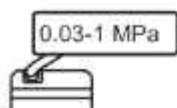

فشار آب مناسب برای ماشین لباسشویی $0.03-1$ MPa می‌باشد!



در صورت افزایش فشار، احتمال نشت آب از دو انتهای لوله ورودی آب وجود دارد.

اطمینان حاصل کنید که شیر آب و بست لوله‌های ورودی آب به درستی نصب شده‌اند. مطمئن شوید که لوله ورودی به طور کامل درون بست لوله ورودی یا شیر آب مخصوصی که جداگانه خریداری شده، قرار گرفته است. به منظور جلوگیری از سستی لوله یا تحلیل رفتگی واشر ضدآب بست لوله، از داخل و خارج کردن مکرر لوله ورودی اجتناب نمایید.

ممكن است به علت تغییر در فشار آب موجب نشت آب یا آتش‌سوزی شود. 

⚠️ **اخطار**

پیشگیری از آسیب

از سستشو، آبکشی یا خشک کردن ملافه‌ها و پوشاک ضدآب خودداری نمایید.

(به طور مثال) کیسه‌های خواب، کهنه بچه، ریدوشامبر حمام، لباس لاستیکی رانندگی، لباس‌های اسکی و کاور دوچرخه، موتور سیکلت و اتومبیل. 

در غیر این صورت، به دلیل ارتعاش یا دوران حین سیکل چرخش امکان صدمه به افراد یا آسیب به ماشین، دیوار، زمین، پوشاک، یا نشت آب وجود دارد.

از ماشین لباسشویی بالا نروید و اجسام سنگین را بر روی ماشین قرار ندهید!



احتمال آسیب به علت تغییر شکل یا شکست ماشین لباسشویی وجود دارد. احتمال سقوط و شکستن اشیای قرار گرفته بر روی ماشین، به علت ارتعاش در حین فعالیت آن وجود دارد. 

هنگام دور انداختن ماشین لباسشویی لطفا کاور آن را بردارید.

در غیر این صورت، امکان دارد یک کودک درون محفظه محبوس شده باشد. 

ماشین لباسشویی را بر روی یک سطح هموار قرار دهید.

اگر ماشین بر روی فرش قرار دارد، توجه نمایید که فرش حفره زیر ماشین لباسشویی را نبوشاند.



نامگذاری اجزای ماشین لباسشویی

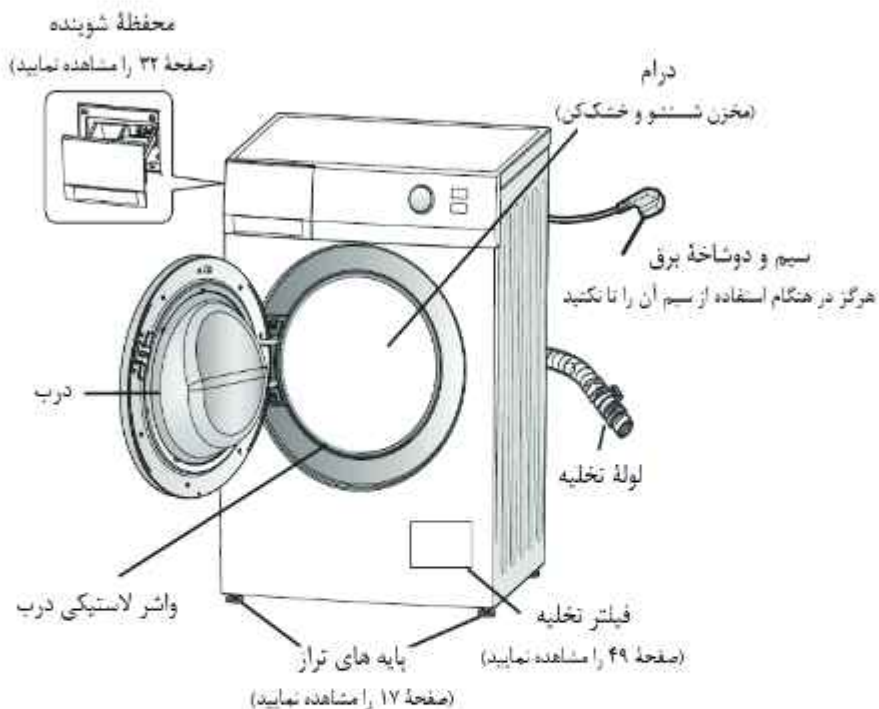

لوازم جانبی

لطفاً از وجود تمامی اجزای لوازم جانبی همراه ماشین لباسشویی اطمینان حاصل نمایید.

دربوش (۴ عدد)
(صفحة ۱۷ را مشاهده نماييد)



لوله ورودی (یک عدد)
(صفحة ۱۹ را مشاهده نماييد)



محل قرارگیری

باز نمودن بسته‌بندی

۱. راهنمای باز کردن بسته‌بندی

- نوآرهای جدا شده را بریده و بردارید.
- زبانه‌های بالایی را باز کرده و قوم‌های داخلی را مشابه تصویر بردارید (آن‌ها را جهت نصب نگه دارید).
- جمیع کارتنی محصول را از بالا برداشته و مشابه تصویر فوم را از زیر دستگاه جدا نمایید.

۲. ماشین را از پایه بسته‌بندی خارج کنید

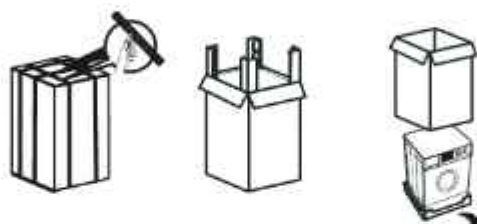

حمل دستگاه

ماشین لباسشویی می‌بایست توسط ۲ نفر حمل گردد.

ابتدا دستگاه را به سمت پشت کج کنید. دستگاه باید توسط دو نفر که از دو طرف پایین آن را گرفته‌اند، حمل شود.

نصب صفحه زیرین

ماشین لباسشویی را در حالتی قرار دهید که شیب آن به سمت پشت باشد. سری بدون حفره را در پشت ماشین لباسشویی قرار دهید. صفحه زیرین را فشار دهید تا کمی خمیده شود و سری جلویی را درون محفظه ماشین لباسشویی قرار دهید. پیچ‌های سمت چپ و راست را به ترتیب محکم کنید. (تذکر: پیچ همراه با لوازم جانبی ارائه شده است).

نصب و جاسازی

- جهت نصب به فضایی به وسعت ۶۴ سانتی‌متر نیاز می‌باشد. از هر دو سمت حداقل ۲ میلی‌متر، حداقل ۵ میلی‌متر، از بالا ۵ سانتی‌متر و از پشت ۳ سانتی‌متر فاصله در نظر بگیرید.
- اطمینان حاصل نمایید که دو شاخه برق در پرز خانگی اختصاصی و مستقل قرار دارد و پرز در محلی واقع شده است که بیرون آوردن دو شاخه به آسانی انجام پذیرد.



محل قرارگیری و ابعاد محصول

اطمینان حاصل نمایید که فضای کافی برای ماشین لباسشویی وجود دارد.

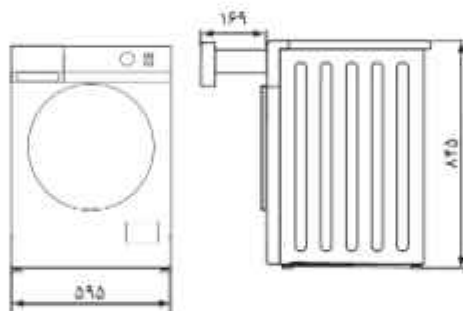

ابعاد (واحد اندازه‌گیری: میلی‌متر)

احتیاط

- به منظور جلوگیری از ارتعاش و صدای بیش از اندازه، دستگاه را بر روی یک سطح هموار و ثابت قرار دهید.
- دستگاه را در نور مستقیم خورشید یا در مکان سرد قرار ندهید.
- بخش‌های فلزی دستگاه را در تماس با صفحه‌های فلزی لوازم خانه، سینک یا سایر دستگاه‌ها قرار ندهید.
- اطمینان حاصل نمایید که تمامی اجزای بسته‌بندی (شامل لایه‌های فوم و مجموعه پیچ‌های جفتی) بیش از استفاده از دستگاه جدا گردد. در غیر این صورت احتمال آسیب وجود دارد.

نصب

نحوه جداسازی پیچ‌های چفتی مورد استفاده جهت انتقال محصول

به منظور نقل و انتقال محصول، بخش‌های داخلی توسط چهار پیچ چفتی محکم شده‌اند. در هنگام جابجایی یا نقل مکان محصول، از وجود این پیچ‌ها اطمینان حاصل نمایید. پیش از نصب دستگاه با استفاده از یک آچار (شامل لوازم جانبی نمی‌باشد) آن‌ها را جدا کنید.

پیچ‌های چفتی به منظور محکم کردن در هنگام جابجایی ماشین لباسشویی مورد نیاز می‌باشند. پیچ‌ها باید برای مشتریان تامین گردد.

در صورت نیاز به جابجایی مجدد ماشین لباسشویی، روش نصب دستگاه باید به صورت معکوس انجام گیرد.

احتیاط

عدم جداسازی پیچ‌های چفتی پیش از استفاده می‌تواند موجب ارتعاش بیش از اندازه در هنگام چرخش ماشین شود.

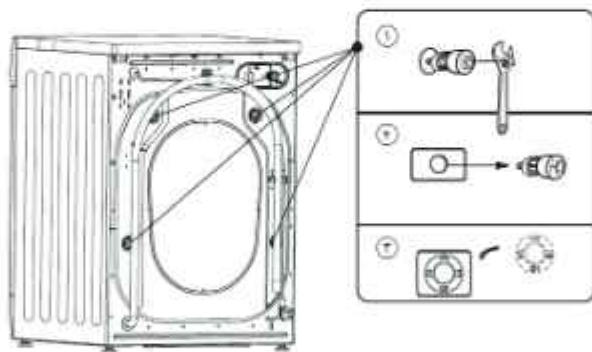

۱. با استفاده از یک آچار پیچ‌های چفتی (۴ پیچ) را سست کنید.

۳. قسمت لاستیکی پیچ را خلاف جهت عقربه‌های ساعت بچرخانید تا بیرون بیاید.

۴. سرپوش ۴ بخشی موجود در لوازم جانبی را روی سوراخ‌ها فشار دهید تا به طور مطلوب جفت شود.

احتیاط

- در صورت عدم نصب سرپوش، امکان ورود اجسام خارجی یا انگشت کودکان به دستگاه وجود دارد.

- در صورتی که به علت تغییر شکل بیرون آوردن قسمت لاستیکی پیچ با دشواری همراه بود، لطفاً با مرکز خدمات منتخب تماس حاصل فرمایید.

نحوه تراز نمودن

- هنگامی که ماشین لباسشویی توسط چهار پایه بر روی زمین قرار دارد، از تراز بودن و پایداری آن اطمینان حاصل نمایید.
 - شما می‌توانید با استفاده از یک تراز یا از طریق تنظیم ارتفاع پایه‌ها میزان هم‌ترازی را تنظیم نمایید (تراز را به ترتیب در چپ، راست، جلو و پشت قرار دهید).
 - با استفاده از یک آچار باریک مهره A را محکم کنید.
 - ارتفاع پایه‌ها (E) را با چرخاندن آن تنظیم نمایید.
 - به منظور جلوگیری از سستی پایه‌ها، مهره A را به سمت بالا محکم نمایید.
- ⊗ تراز و آچار شامل لوازم جانبی نمی‌باشند.

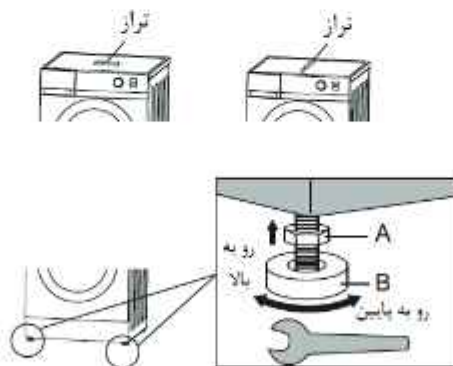

لوله ورودی، لوله‌های تخلیه و سیم‌های برق

محکم کردن لوله‌ی تخلیه

۱. به منظور جلوگیری از آبشویه، اطمینان حاصل نمایید که انتهای لوله‌ی تخلیه به اندازه‌ی یک متر از سطح زمین قرار دارد.

۲. با استفاده از یک طناب بالا برنده لوله را ثابت نگه دارید تا خمیدگی لوله تاثیری بر جریان آب نگذارد.

۳. به منظور جلوگیری از عملکرد غیرطبیعی، از لوله‌های بسیار طولیل برای ماشین لباسشویی استفاده نکنید.

احتیاط

- گیره‌ی محکم‌کننده‌ی لوله‌های تخلیه را جدا نکنید.
- تراز نامناسب می‌تواند موجب سر و صدای زیاد ماشین لباسشویی، ارتعاش بیش از اندازه و جابجا شدن

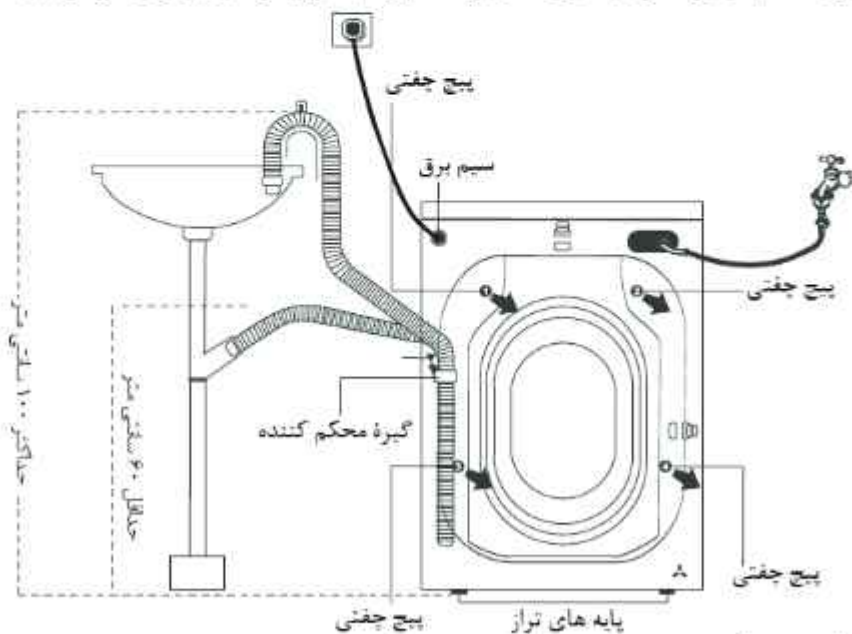

اتصال لوله ورودی آب

بست لوله ورودی آب

محکم کننده

لوله ورودی آب



بست لوله ورودی آب را که همراه ماشین لباسشویی ارائه شده است، جدا نمایید.



چهار پیچ موجود در بست لوله را با استفاده از پیچ گوشتی چهارسو بست کنید. قسمت **b** را مشابه تصویر در جهت عقربه ساعت بچرخانید تا یک فاصله 0 میلی متری ایجاد گردد.

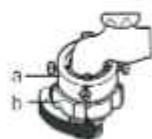

بست لوله ورودی را به شیر آب متصل کنید. قسمت **b** را مشابه تصویر خلاف جهت عقربه ساعت بچرخانید تا در حد قابل اطمینان محکم گردد.

▪ نحوه اتصال لوله ورودی و بست

۱. لوله ورودی را به بست متصل کنید. شنیدن صدای تیک هنگام پایین آوردن لوله ورودی آب نشانگر اتصال خودکار آن می باشد. (جهت اطمینان از عدم خروج لوله ورودی آب، آن را مقداری به پایین بکشید).

▪ نحوه اتصال لوله به دریچه ورودی

۱. مهره لوله ورودی را بر روی شیر دریچه ورودی حفت کنید.
* جهت جلوگیری از نشت آب، هرگز زانویی لوله آب را خم و تا نکنید.

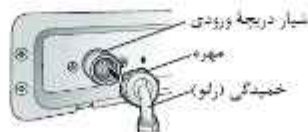

۲. برای محکم کردن مهره، زانویی لوله را به آرامی بلند نمایید.
* از محکم بودن مهره و بست نشدن قسمت زانویی آن اطمینان حاصل کنید.

■ نحوه جداسازی لوله ورودی آب

چهار پیچ موجود در بست لوله را با استفاده از پیچ‌گوشتی چهارسو خلاف جهت عقربه ساعت بست نمایید.

احتیاط

به منظور جلوگیری از نشت آب، از محکم بودن مهره‌ها اطمینان حاصل نمایید. از بست‌های نو ارائه شده همراه با لوازم جانبی استفاده نمایید.

لوله تخلیه

احتیاط

لوله تخلیه را هرگز کج یا خم نکنید و آن را نکشید.

از ورود لوله تخلیه به مجرای آن اطمینان حاصل نمایید. ارتفاع لوله تخلیه نباید بیش از یک متر باشد.

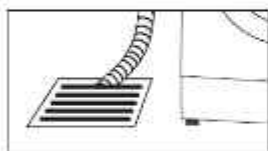

احتیاط

- هرگز چاه تخلیه لگن شستشو را مسدود نکنید و از جریان روان آب لوله اطمینان حاصل نمایید.
- هرگز انتهای لوله تخلیه را در آب تخلیه شده فرو نبرید. در غیر این صورت، امکان برگشت مجدد آب به درون ماشین لباسشویی وجود دارد.

جریان

اتصال برق

احتیاط

میزان استاندارد برق مصرفی ماشین لباسشویی بر روی پلاک آن نشان داده شده است. لطفاً از مطابقت برق مصرفی منزل خود با میزان استاندارد اطمینان حاصل نمایید.

هرگز دو شاخه ماشین لباسشویی را در خط داخلی یا پریزهای چند شاخه وارد نکنید.

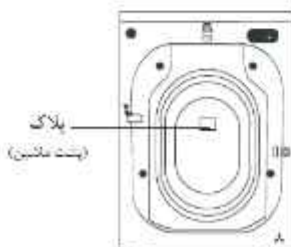

معاینه پس از نصب
فهرست کنترل نصب

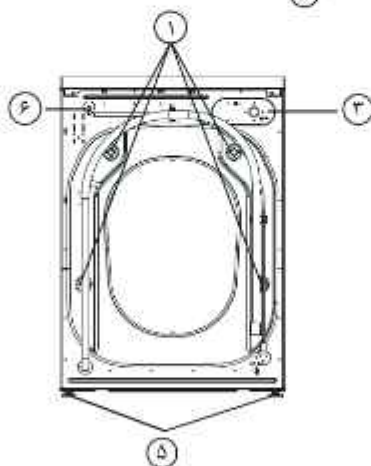
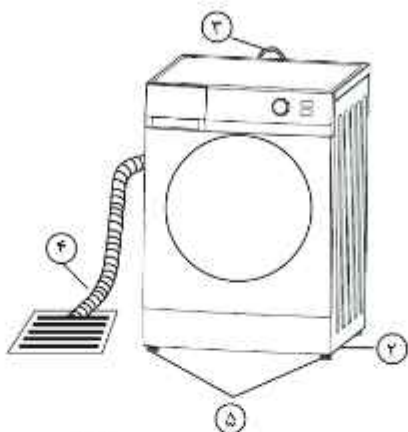

۱. پیچ‌های چفتی

آیا آن‌ها را جدا کرده‌اید و سرپوش به درستی متصل شده است؟

۲. مکان

آیا دستگاه بر روی یک سطح صاف و ثابت قرار دارد؟

آیا هنگام کار لرزش ندارد؟

۳. لوله ورودی

آیا لوله نشستی دارد؟

آیا آپرسی به صورت طبیعی انجام می‌شود؟

۴. لوله تخلیه

آیا لوله نشتی دارد؟

آیا زهشکی آب به درستی انجام می‌شود؟

۵. پایه‌های قابل تنظیم

آیا پایه‌ها به طور ایمن به دستگاه پیچ شده‌اند؟

۶. منبع برق

آیا پریز برق اختصاصی خانگی، جریان مستقیم یا ولتاژ ۲۲۰ تا ۲۴۰ ولت را پشتیبانی می‌کند؟

عملیات آزمایشی پس از نصب

پس از نصب، نشت آب یا بروز صداهای غیرطبیعی و همچنین صحت عملکرد زهشکی را بررسی نمایید. مراحل زیر را هنگامی انجام دهید که هیچگونه پوشاکی درون محفظه ماشین لباسشویی نباشد.

۱. شیر آب را باز نمایید.

۲. درب را ببندید.

۳. دکمه روشن/خاموش (Power) روی ماشین را فشار دهید. برنامه ECO (اقتصادی) را انتخاب نمایید و سپس دکمه شروع/توقف (Start/Pause) را فشار دهید.

موارد زیر را تایید نمایید:

- آیا هرگونه صدای غیرطبیعی وجود دارد؟

اگر بله، مطمئن شوید که ماشین لباسشویی ثابت می‌باشد.

- آیا هرگونه نشتی آب وجود دارد؟

اگر بله، اطمینان حاصل نمایید که لوله آب به درستی متصل شده است.

خطاهای زیر ممکن است رخ دهند:

E ۰ ۴

- آیا لوله تخلیه به درستی متصل شده است؟

- آیا لوله تخلیه مسدود شده است؟

E ۰۱

- آیا لوله ورودی آب به درستی متصل شده است؟ آیا شیر آب باز شده است؟

پس از بررسی خطاها و رفع آنها، در صورت فشار دادن دکمه شروع / توقف (Start/Pause)، ادامه عملیات انجام خواهد شد. همچنین می‌توانید با فشردن دکمه‌ی خاموش / روشن (Power) برنامه را مجدداً آغاز نمایید. در صورت تداوم خطاها، دو شاخه برق را بکشید و با مرکز خدمات رسمی پاناسونیک تماس حاصل نمایید.

آماده‌سازی پیش از شستشو

استفاده اولیه

پیش از شستشوی مقدماتی، اطمینان حاصل نمایید هنگامی که هیچگونه پوشاکی در ماشین لباسشویی وجود ندارد، عملیات «پاکسازی مخزن» اجرا می‌گردد. شیر آب را باز کرده، دستگاه را روشن نمایید و سپس برنامه پاکسازی مخزن (tub clean) را فشار دهید. (تذکر: در صورت استفاده از میزان مناسب سفیدکننده، پاکسازی بهتری انجام می‌گردد).

دسته‌بندی پوشاک

- به منظور دسته‌بندی لباس‌های شستنی، برچسب مراقبتی لباس را بخوانید.
- لباس‌های شستنی را بر اساس رنگ، جنس پارچه و میزان لکه‌دار بودن آن‌ها تفکیک کنید. انجام این کار کمک می‌کند تا برای هر شستشو، برنامه و دمای صحیح آن را انتخاب نمایید.

آماده‌سازی لباس‌های شستنی

- اقدامات پیش از شستشو برای نواحی لکه‌دار



- یقه و مرغک

برای بخش‌های چرک یقه و مرغک از لکه‌برهای مخصوص استفاده نمایید.



- لکه

در نواحی لکه‌دار از شوینده یا سفیدکننده‌های اکسیژنه استفاده نمایید.

- لکه‌های قوی

(زردچوبه کاری، سس چیلی)



شوینده یا صابون مخصوص را بر روی ناحیه لکه‌دار به کار برده و با دست آن را

تمیز نمایید.

- لباس‌های شستنی که می‌بایست در تور رختشویی قرار گیرند (تا با سایر لباس‌ها شسته شوند)

- کمرست‌های دارای سیم فلزی و شلوارهای جسیان

آن‌ها را داخل توری رختشویی قرار دهید تا از هرگونه آسیب به

آن‌ها یا به دستگاه جلوگیری شود.



(توری رختشویی باید به طور جداگانه خریداری شود)

- لباس‌های نوری و تکه‌های کوچک

▪ بررسی لباس‌های شستنی



- اشیای تیز به عنوان مثال، سنجاق و گیره‌های مو را که می‌توانند به لباس آسیب بزنند، جدا نمایید.

- بندهای آویزان روی پیش‌بند یا روبالشتی و ... را ببندید. اگر لباس‌ها دارای زیپ یا



تزیینات می‌باشند، زیپ آن‌ها را ببندید. لباس‌های دارای پارچه‌های برجسته یا زیپ را به صورت پشت و رو بشویید. در غیر این صورت احتمال صدمه به لباس وجود دارد.

- لباس‌هایی که رنگ ثابت نیستند باید به صورت جداگانه شسته شوند. (برای



جلوگیری از رنگی شدن)

- لباس‌های قرمز یا آبی تیره جدا از جین‌ها و غیره.

- هرگونه تار مو، خز حیوانات، ماسه و سایر مواد باید پیش از شستشو توسط یک برس



برداشته شود.

- لباس‌هایی که پرز آن‌ها می‌ریزد را به صورت پشت و رو درآورید.



- الکتریسیته ساکن را رفع نمایید.



الکتریسیته ساکن می‌تواند بر اساس نوع لباس‌ها ایجاد گردد. لطفاً حین شستشو از نرم‌کننده استفاده نمایید.

▪ میزان تقریبی شوینده (برای هر نوع لباس)

Ⓜ وزن‌های ذکر شده صرفاً جهت مبنا می‌باشند.

پیراهن (ترکیبی، حدود 200 گرم)



پیراهن زنانه (ترکیبی، حدود 200 گرم)



جوراب (ترکیبی، حدود 50 گرم)



لباس زیر (100٪ نخ، حدود 50 گرم)



ملحفه (100٪ نخ، حدود 500 گرم)



لباس خواب (100٪ نخ، حدود 500 گرم)



زیرپوش‌های استین بلند (100٪ نخ، حدود 150 گرم)



حوله حمام (100٪ نخ، حدود 300 گرم)



لباس چین دار (الیاف مصنوعی، حدود 400 گرم)



برنامه‌های شستشوی لباس‌های حساس / الیاف مصنوعی / شستشوی متمرکز

در برنامه‌های شستشوی (لباس‌های حساس / الیاف مصنوعی / شستشوی متمرکز) درام (محفظه ماشین لباسشویی) به آرامی می‌چرخد.

بارگیری لباس‌های شستنی

- برای برنامه شستشوی (لباس‌های حساس) : 2 کیلوگرم یا کمتر از آن
- برای برنامه (شستشوی متمرکز) : 2 کیلوگرم یا کمتر از آن

وزن تقریبی



ژاکت پشمی: 400 گرم (1 عدد)



ژاکت الیاف مصنوعی: 200 گرم (1 عدد)



شلوارها: 400 گرم (1 عدد)

نکاتی برای شستشوی لباس‌های حساس

لباس‌های شستنی را تا تمایید تا به آسانی داخل درام قرار گیرند. هنگام داخل بردن از صاف بودن آن‌ها اطمینان حاصل نمایید. در صورت وجود تعداد بالایی از لباس‌های شستنی، جهت قرارگیری هر کدام را تغییر دهید تا ضخامت کلی لباس‌ها یکنواخت گردد.

• در صورتی که تعداد لباس‌ها از میزان مناسب بیشتر باشد، لرزش ایجاد می‌شود. در این موارد، مشخصات گنجایش مجاز را مشاهده نمایید.

شوینده

- برای شستشوی لباس‌های ظریف و حساس از یک شوینده مایع ملایم استفاده نمایید. سایر شوینده‌ها ممکن است به لباس آسیب بزنند.

- ممکن است عملیات «آبکشی» به منظور حذف باقیمانده‌های شوینده از لباس‌ها در برنامه‌های شستشوی لباس‌های حساس / الیاف مصنوعی / شستشوی متمرکز ضروری باشد.

آویزان کردن لباس‌ها

- لباس‌های پشمی سفید یا رنگ روشن و اقلام نایلونی را از حرارت یا نور مستقیم دور نگاه دارید.
- پس از شستشو، لباس‌های پشمی و نایلونی را پهن کرده و بیش از آویزان کردن آن‌ها در سایه، آن‌ها را به شکل اولیه خود در آورید. این کار به کاهش زمان اتوکشی کمک می‌کند.
- اقلام پشمی را بدون چین خوردگی پهن کنید تا خشک شوند.

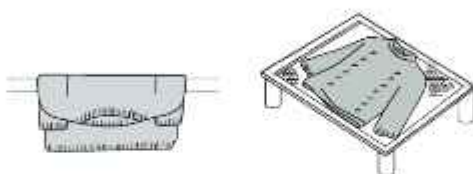

- از آویز لباس برای پیراهن‌ها، بلوزها و شلوارها استفاده کنید. یک حوله را اطراف آویز لباس تا قسمت شانه‌ی آن بپیچید تا شکل لباس در حین خشک شدن حفظ گردد.

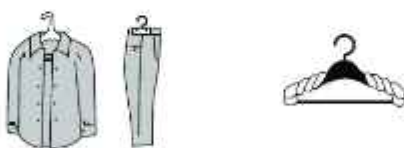

در صورت چروکیده شدن لباس‌ها حین شستشو

- لباس را در ابعاد اصلی خود بر روی میز اتو پهن کنید. با استفاده از سنجاق‌های مخصوص لباس، شکل و اندازه آن را نگه دارید. سپس، با استفاده از یک اتو به آن بخار دهید و بگذارید لباس خشک گردد.

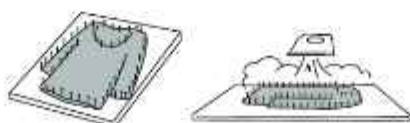

برنامه شستشوی اجزای رخت خواب

اطمینان حاصل نمایید که یکی از دو علامت شستشو یا شستشوی دستی در برجسب مراقبتی هر یک از اقلام رخت خواب نشان داده شده باشد.

- در هر مرتبه شستشو، تنها یک پتو شسته شود.

موارد قابل شستشو

- پتوهای 100٪ الیاف مصنوعی - حداکثر تا 3 کیلوگرم
- تشک‌های 100٪ الیاف مصنوعی و پتوهای 100٪ پنبه‌ای - حداکثر تا 1.5 کیلوگرم (ابعاد تک نفره)
- ملحفه‌ها
- روختی
- لحاف زیر تشکی 100٪ الیاف طبیعی

موارد غیرقابل شستشو

- پتوهای 100٪ پشمی
- پتوهای پرزدار بلند
- پتوهای الکتریکی (روکش دار)

احتیاط

پیش از بستن درب، از ورود کامل لباس‌ها به درون درام داخلی اطمینان حاصل نمایید. این کار از آسیب به لباس یا واشر دستگاه در نتیجه گیر افتادن لباس‌ها در درام جلوگیری می‌کند.

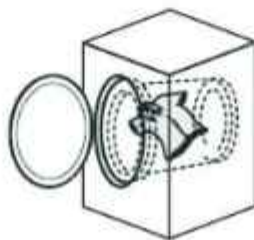

وارد نمودن اجزای رختخواب

۱. پتو یا روتختی را تا یک چهارم ابعاد اصلی آن تا نمایید.

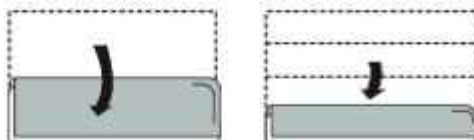

۲. پتو یا روتختی تا شده را درون درام قرار دهید.

هنگام قرارگیری داخل درام، مجدداً آن را تا $1/6$ ابعاد اصلی تا نمایید.

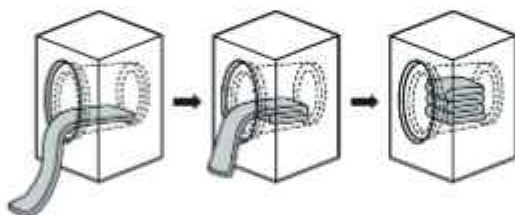

هر دو انتهای پتوی تا شده می‌بایست رو به سمت پشتی درام قرار گیرد.

احتیاط

پتو یا روتختی را نامنظم و به صورت توپ نیچید. این کار می‌تواند موجب ارتعاش بیش از اندازه و آسیب به پارچه یا دستگاه شود. از روکش پتو استفاده نکنید. در غیر این صورت، چرخش یا مشکل مواجه خواهد شد.

اکولوکس[®]

حداکثر عملکرد / حداقل زمان

ECOLUXE®

Maximum performance / minimum time

معنای دکمه‌های عملیاتی

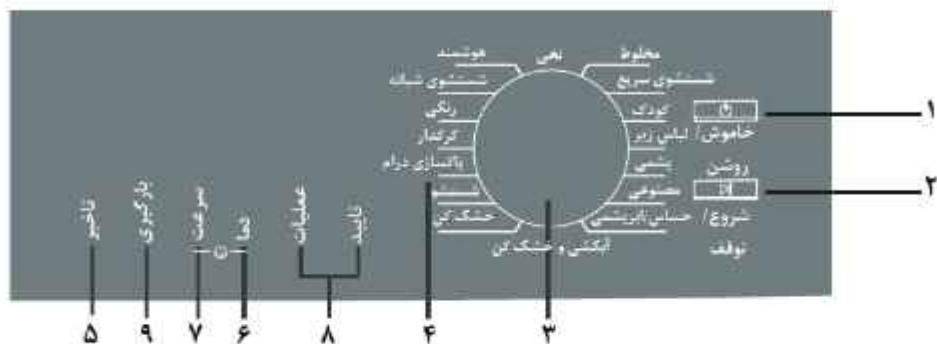

۱. دکمه روشن / خاموش

این دکمه را جهت روشن کردن ماشین لباسشویی فشار دهید. در این هنگام، لامپ راهنما روشن می‌شود. اگر در حین فعالیت ماشین این دکمه را فشار دهید، ماشین لباسشویی خاموش می‌شود.

۲. دکمه شروع / توقف

شروع: پس از انتخاب برنامه و عملیات مورد نیاز، ماشین لباسشویی را با فشردن این دکمه روشن نمایید. توقف: با فشردن این دکمه حین عملیات ماشین لباسشویی، اجرای برنامه موقتا غیرفعال خواهد شد. فشردن مجدد این دکمه موجب ادامه اجرای برنامه می‌گردد.

۳. دستگیره گردان انتخاب برنامه

برنامه مناسب جهت شستشوی البسه را انتخاب نمایید. با انجام این برنامه‌ها شستشو بهتر انجام می‌گیرد.

۴. دکمه پاکسازی درام

دستگیره را بچرخانید و برنامه (پاکسازی درام) را انتخاب کنید. سپس دکمه (شروع / توقف) را فشار دهید تا برنامه شروع شود. این برنامه به منظور پاکسازی و ضدعفونی کردن درام مورد استفاده قرار می‌گیرد.

۵. دکمه تأخیر

این دکمه امکان آن را به شما می‌دهد که زمان پایان شستشو را نکه دارید. فشردن پیوسته این دکمه امکان تغییر بین ۱ تا ۲۴ ساعت را ایجاد می‌کند. زمان ذخیره شده نشان می‌دهد که شستشو پس از زمان {x} به پایان می‌رسد.

۶. دکمه دما

دمای پیشفرض شستشو در برنامه‌های شستشوی مختلف متفاوت می‌باشد. این دکمه امکان آن را به شما می‌دهد که دمای آب مناسب برای شستشو را انتخاب نمایید.

۷. دکمه سرعت

سرعت چرخش پیشفرض در برنامه‌های شستشوی مختلف متفاوت می‌باشد. این دکمه امکان انتخاب سرعت چرخش مناسب جهت شستشو را ایجاد می‌کند.

۸. عملیات/تایید

این عملیات را تنها می‌توان در حالت آماده به کار انتخاب نمود. پس از شروع عملیات امکان تغییر آن وجود ندارد. جهت انتخاب سایر عملیات دکمه برنامه را فشار دهید و با استفاده از دکمه انتخاب، عملیات مورد نظر را تنظیم نمایید (برای جزئیات بیشتر صفحه ۳۰ را مشاهده فرمایید).

۹. دکمه بارگیری

به منظور تنظیم میزان بار و زمان شستشو در حالت خودکار، دکمه بارگیری را فشار دهید. این ویژگی پس از روشن شدن ماشین قابل توقف نخواهد بود. اگر حالت (وزن‌کشی خودکار) جزئی از دوره شستشو باشد و کاربر گزینه (بارگیری) را انتخاب نماید، حالت (وزن‌کشی خودکار) غیرفعال می‌گردد. در صورتی که کاربر حالت (بارگیری) را انتخاب نکند، میزان بار پس از اتمام وزن‌کشی خودکار نشان داده خواهد شد.

سرعت + دما

به منظور تنظیم عملکرد (فصل کودک)، این دو دکمه را فشار داده و آن‌ها را تا حدود ۳ ثانیه پس از شروع عملیات نگه دارید.

عملکرد (فصل کودک) به منظور جلوگیری از دست زدن کودک به صفحه کنترل در حین شستشو می‌باشد که می‌تواند موجب تغییر در برنامه یا شستشوی نامناسب گردد (برای جزئیات بیشتر صفحه ۴۵ را مشاهده نمایید).

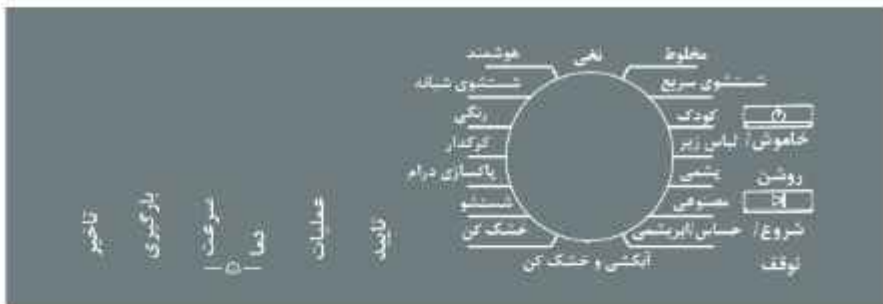

میزان آب

هنگامی که {میزان آب} در حالت چشمک‌زن می‌باشد، {عملیات} را فشار دهید. به منظور انتخاب میزان آب مورد نظر از بین سه گزینه، دکمه {تایید} را فشار دهید.

آبکشی + (آبکشی اضافه)

هنگامی که {آبکشی +} در حالت چشمک‌زدن می‌باشد، {عملیات} را فشار دهید. جهت انتخاب دوره‌های آبکشی مورد نظر {تایید} را فشار دهید. این ویژگی باعث می‌شود که دفعات آبکشی بین ۱-۳ مرتبه افزایش یابد و لیاست‌های شسته شده به طور کامل آبکشی شوند.

شستشوی مقدماتی

هنگامی که {شستشوی مقدماتی} در حالت چشمک‌زن می‌باشد، {عملیات} را فشار دهید. جهت انتخاب {بله} یا {خیر}، {تایید} را فشار دهید. این ویژگی برای لیاست‌های کثیف‌تر طراحی شده است.

عدم نیاز به اتوکشی

هنگامی که {عدم نیاز به اتوکشی} در حالت چشمک‌زن می‌باشد، {عملیات} را فشار دهید. جهت انتخاب {بله} یا {خیر}، {تایید} را فشار دهید. این ویژگی موجب کاهش چروکیدگی لیاست‌ها می‌شود. با استفاده از این ویژگی، بیش از مرحله آب‌گیری لیاست‌ها تکانده می‌شوند. برای اتمام زودهنگام این دوره {شروع/توقف} را فشار دهید تا عاشین به صورت اتوماتیک مرحله آب‌گیری را آغاز نماید.

❖ «فقط نخلید»

با استفاده از دستگیره گردان انتخاب برنامه، «خشک کن» را انتخاب کرده و یا استفاده از دکمه سرعت چرخش «بدون چرخش» را انتخاب نمایید.

شوینده‌ها

۱. شوینده مایع

احتیاط

از شوینده مایع به عنوان شوینده اصلی برای برنامه‌هایی که شستشوی مقدماتی دارند، استفاده نکنید.

توصیه می‌شود از یک شوینده مایع ملایم برای شستشوی لباس‌های نخی استفاده فرمایید.

۲. شوینده پودری

توصیه می‌شود از پودر صابونی با کف کم استفاده نمایید.

انجام روش‌های زیر به شما کمک می‌کند تا از باقی ماندن شوینده در محفظه شوینده جلوگیری نمایید:

- درون محفظه شوینده را پاک نمایید تا خشک باشد.
- از عدم ورود توده‌های پودر به این قسمت اطمینان حاصل نمایید. توده‌های پودر پس از مدت زمان طولانی موجب انسداد می‌شوند.

میزان شوینده

لطفاً از مقدار توصیه شده شوینده که در بسته‌بندی آن آمده است، استفاده نمایید. میزان شوینده به موارد زیر بستگی دارد:

- میزان لکه‌دار بودن لباس‌ها
- میزان لباس‌های شستنی
- سختی آب

میزان کف با توجه به میزان و نوع شوینده، میزان لکه‌دار بودن لباس، سختی و دمای آب متغیر می‌باشد.

نحوه اضافه کردن شوینده – نرم کننده

کشوی شوینده را بیرون کشیده و شوینده یا نرم کننده را در قسمت مخصوص به خود اضافه نمایید. مقدار توصیه شده بر روی بسته بندی محصول را بررسی نمایید (این مقدار به تعداد لباس های شستنی و میزان لکه ها بستگی دارد).

احتیاط

هرگز هنگامی که محفظه شوینده برداشته شده است، از دستگاه استفاده نکنید. این کار می تواند منجر به نشت آب گردد.

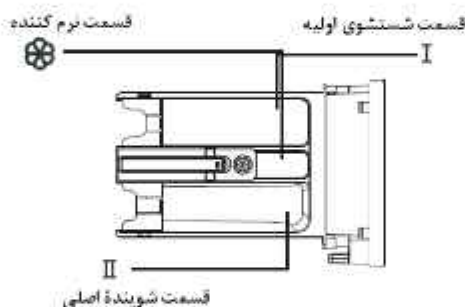

قسمت شوینده اصلی

شوینده ها یا افزودنی های زیر را می توان به این قسمت اضافه نمود:

- شوینده ها
- شوینده یا سفیدکننده جهت پاکسازی درام

شوینده تنها زمانی وارد درام می شود که آب از درون محفظه شوینده جریان داشته باشد. بنابراین، اگر فراموش کرده اید که شوینده را اضافه نمایید، لطفا ماشین را خاموش کرده و مجدداً آن را راه اندازی نمایید. سپس عملیات «فقط تخلیه» را انتخاب نمایید تا آب ماشین لباسشویی تخلیه گردد. پس از آن، شوینده را اضافه نموده و مجدداً برنامه را راه اندازی نمایید.

«فقط تخلیه»

با استفاده از دستگیره گردان انتخاب برنامه، «خشک‌کن» را انتخاب کرده و با استفاده از دکمه سرعت چرخش «بدون چرخش» را انتخاب نمایید.

شوینده‌ها

۱. شوینده مایع

احتیاط

از شوینده مایع به عنوان شوینده اصلی برای برنامه‌هایی که شستشوی مقدماتی دارند، استفاده نکنید. توصیه می‌شود از یک شوینده مایع ملایم برای شستشوی لباس‌های نخی استفاده فرمایید.

۲. شوینده پودری

توصیه می‌شود از پودر صابونی با کف کم استفاده نمایید.

انجام روش‌های زیر به شما کمک می‌کند تا از باقی ماندن شوینده در محفظه شوینده جلوگیری نمایید:

- درون محفظه شوینده را پاک نمایید تا خشک باشد.
- از عدم ورود توده‌های پودر به این قسمت اطمینان حاصل نمایید. توده‌های پودر پس از مدت زمان طولانی موجب انسداد می‌شوند.

میزان شوینده

لطفاً از مقدار توصیه شده شوینده که در بسته‌بندی آن آمده است، استفاده نمایید. میزان شوینده به موارد زیر بستگی دارد:

- میزان لکه‌دار بودن لباس‌ها
- میزان لباس‌های شستی
- سختی آب

میزان کف با توجه به میزان و نوع شوینده، میزان لکه‌دار بودن لباس، سختی و دمای آب متغیر می‌باشد.

قسمت نرم‌کننده‌ها

افزودنی‌های زیر را می‌توان به این قسمت اضافه نمود:

- نرم‌کننده پارچه

نرم‌کننده پارچه

به منظور جلوگیری از تجمع بار، نرم‌کننده را پیش از شروع شستشو اضافه نمایید. در این صورت، نرم‌کننده به صورت اتوماتیک در چرخه آبکشی نهایی اضافه خواهد شد.

نرم‌کننده‌های غلیظ را پیش از اضافه نمودن رقیق نمایید. جهت جلوگیری از لبریز شدن حداکثر ۷۰ میلی‌لیتر از آن را اضافه نمایید.

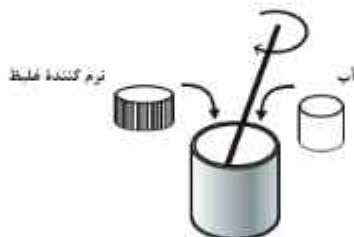

لطفاً جهت جلوگیری از ایجاد مشکل در پر شدن خودکار نرم‌کننده، موقعیت درپوش آبی را به خاطر بسپارید. میزان نرم‌کننده نباید از حداکثر مقدار نشان داده شده بیشتر شود.

۱۱ هنگامی که آب با فشار از محفظه عبور می‌کند، بقایای برخی از انواع محصولات نرم‌کننده در محفظه باقی می‌ماند. در چنین مواردی، محفظه را با استفاده از آب تمیز بشویید. در صورتی که شستشو امکان‌پذیر نبود، محفظه شوینده را از ماشین بیرون آورده و آن را بشویید (برای جزئیات بیشتر صفحه ۴۸ را مشاهده نمایید).

قسمت شستشوی مقدماتی

شوینده شستشوی مقدماتی

هنگامی که برای لباس‌های نخی، ظریف و حساس، الیاف مصنوعی، ژاکت کرکدار، رخت‌خواب و لباس‌های ترکیبی از شستشوی مقدماتی استفاده می‌کنید، شوینده را در این قسمت بریزید.

احتیاط

- میزان کف به میزان و نوع شوینده مورد استفاده، میزان لکه‌دار بودن لباس‌ها و دما بستگی دارد.
- در صورت باز بودن درب ماشین در حین عملیات، امکان سرریز شدن کف و آب وجود دارد. در این موارد، با استفاده از یک حوله آب و کف را کنترل نمایید.
- جهت جلوگیری از کف بیش از اندازه، از شوینده‌های پودری به مقدار زیاد استفاده نکنید. در غیر این صورت، برنامه کفزدایی به صورت اتوماتیک انجام می‌شود و زمان شستشو افزایش می‌یابد.

※ «فقط تخلیه»

با استفاده از دستگیره گردان انتخاب برنامه، «خشک‌کن» را انتخاب کرده و با استفاده از دکمه سرعت جرخش «بدون جرخش» را انتخاب نمایید.

فهرست برنامه ها

انتخاب موارد افزودنی			مقادیر حداکثری		مقادیر پیشفرض		نوع لباس جهت شستشو	گنجایش (کیلوگرم) حداکثر MAX	برنامه
نرم کننده	شوینده	شستشوی اولیه	آبکشی	دما	آبکشی	دما			
○	●	○	۱۴۰۰ r/min	۹۰ °C	۸۰۰ r/min	۴۰ °C	لباس معمولی	حداکثر	لباس های نخی پنبه
○	●	○	۱۴۰۰ r/min	۹۰ °C	۸۰۰ r/min	۴۰ °C	لباس جرگه	حداکثر	شستشوی هوشمند
○	●	○	۶۰۰ r/min	۹۰ °C	۶۰۰ r/min	۴۰ °C	لباس معمولی	حداکثر	شستشوی شیشه
○	●	○	۱۴۰۰ r/min	۴۰ °C	۸۰۰ r/min	-	لباس تیره	حداکثر	لباس های رنگی
○	●	○	۱۴۰۰ r/min	۹۰ °C	۸۰۰ r/min	۴۰ °C	لباس های پراکندگی دار	حداکثر	لباس های گرگه دار
×	×	×	۶۰۰ r/min	۹۰ °C	۶۰۰ r/min	۹۰ °C	بدون لباس	-	یابگری نرم
×	●	×	-	۹۰ °C	-	۴۰ °C	لباس معمولی	حداکثر	شستشو
×	×	×	۱۴۰۰ r/min	-	۸۰۰ r/min	-	لباسی که به آبگیری نیاز دارد	حداکثر	خشک کن
○	×	×	۱۴۰۰ r/min	-	۸۰۰ r/min	-	لباسی که به آبگیری و خشک کن نیاز دارد	حداکثر	آبکشی و خشک کن
○	●	×	۱۴۰۰ r/min	۹۰ °C	۸۰۰ r/min	۴۰ °C	لباس معمولی	حداکثر	لباس های مخلوط
○	●	○	۶۰۰ r/min	۴۰ °C	۶۰۰ r/min	-	فقط آبکشی و آبگیری	نصف حداکثر	شستشوی سریع
○	●	×	۱۴۰۰ r/min	۹۰ °C	۸۰۰ r/min	۶۰ °C	لباس کودک	حداکثر	لباس کودک
○	●	○	۱۴۰۰ r/min	۹۰ °C	۸۰۰ r/min	۶۰ °C	پارچه های الیاف مصنوعی	نصف حداکثر	لباس زیر
○	●	○	۶۰۰ r/min	۴۰ °C	۶۰۰ r/min	۴۰ °C	لباس های پشمی	نصف حداکثر	لباس های پشمی
○	●	×	۸۰۰ r/min	۶۰ °C	۶۰۰ r/min	۴۰ °C	لباس های الیاف مصنوعی	نصف حداکثر	لباس های الیاف مصنوعی
○	●	○	۶۰۰ r/min	۴۰ °C	۶۰۰ r/min	۴۰ °C	لباس های ایرشیمی	نصف حداکثر	لباس های نظریف/ ایرشیمی

○ به این معنا می‌باشد که شوینده و ترم‌کننده در صورت لزوم اضافه شوند.

● به این معنا می‌باشد که شوینده و ترم‌کننده باید اضافه شوند.

✕ به این معنا که استفاده از شوینده و ترم‌کننده مجاز نمی‌باشد.

تذکر: زمان‌های ذکر شده، زمان استاندارد تنظیم شده برای برنامه می‌باشند که تحت تاثیر فشار هیدرولیک آب، دمای آب، دمای محیط و غیره قرار دارند و زمان حقیقی عملیات ممکن است اندکی تغییر یابد.

جهت سنجش کارایی انرژی با بار $3/2$ ، برنامه در حالت (لباس‌های نخ‌پنبه) در دمای ۶۰ درجه سانتیگراد، دور 1400 rpm ، میزان بار ۲، با علامت (III) تنظیم شده است.

جهت سنجش کارایی انرژی با بار کامل، برنامه در حالت (لباس‌های نخ‌پنبه/کتان) در دمای ۶۰ درجه سانتیگراد، دور 1400 rpm ، میزان بار ۳، با علامت (III) تنظیم شده است.

زمان مورد نیاز

میزان زمان به برنامه انتخاب شده و تنظیمات دمایی بستگی دارد.

- ممکن است زمان حقیقی با زمان نشان داده شده در جدول متفاوت باشد.
- زمان به نمایش درآمده بر روی ماشین لباسشویی، شامل زمان ورود آب و تخلیه آب می‌باشد و به واسطه فشار هیدرولیک، شرایط تخلیه و تعداد لباس‌ها تغییر خواهد کرد.
- در صورتی که در حین شستشو تنظیمات را تغییر دهید، زمان به نمایش درآمده طولانی خواهد شد.
- زمان شستشو ممکن است جهت اصلاح تنوع لباس‌ها تمديد گردد.

● گنجایش، حداکثر ظرفیت لباس‌های خشک می‌باشد.

r/min : چرخش دور بر دقیقه

تغییر تنظیمات در حین شستشو

- در حالت آماده به کار، کاربر می‌تواند برنامه مورد نظر را انتخاب کرده و مقادیر مختلف جهت شستشو را پیش از آغاز برنامه تغییر دهد.
- در صورتی که شستشو شروع شده باشد، حتی با چرخاندن دستگیره انتخاب نیز برنامه تغییر نمی‌کند.

عملکردهای اضافی

- بر اساس برنامه منتخب، امکان استفاده ترکیبی از عملکردهای اضافی مختلفی وجود دارد.
- برخی از عملکردها قابل استفاده در بعضی از برنامه‌ها نمی‌باشند.
- اگر عملکرد غیر قابل استفاده انتخاب گردد، زنگ آخطار جهت یادآوری به صدا در می‌آید.
- در حین شستشو، عملیات آبکشی اضافه می‌تواند تغییر نماید.
- هنگامی که برنامه آبکشی شروع شود، تنظیمات قابل تغییر نمی‌باشند.

روش کار

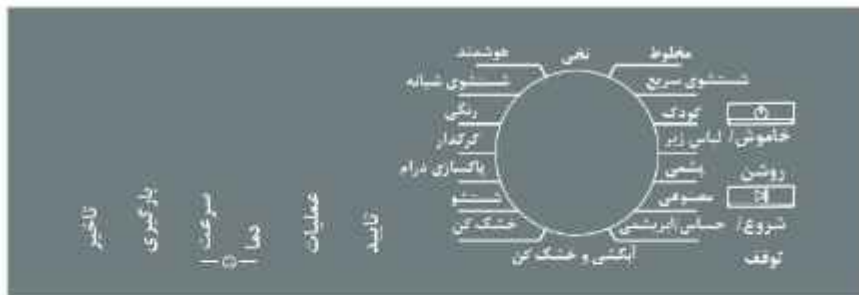

۱. درب را باز کرده و لباس‌های شستنی را درون درام قرار دهید.

برای جزئیات بیشتر در مورد آماده‌سازی و انواع لباس، صفحات ۲۵، ۳۴ و ۳۶ را مشاهده نمایید.

۲. درب را ببندید و شیر آب را باز نمایید.

احتیاط

- اطمینان حاصل نمایید که لباسی لای درب نمانده باشد.
- حجم زیادی از لباس را درون درام قرار ندهید.
- این کار موجب ارتعاش بیش از اندازه یا آسیب به ماشین لباسشویی می‌گردد.

۳. دو شاخه را وصل کرده و دکمه (روشن/ خاموش) را فشار دهید.

۴. با استفاده از دستگیره گردان، برنامه مدنظر را انتخاب نمایید.

▪ زمان لازم برای شستشو بر روی صفحه نشان داده می‌شود.

۶. عملکردهای بیشتر یا سایر تنظیمات را انتخاب نمایید.

در حالت آماده به کار، عملکردهای انتخاب شده در حالت چشمک‌زن هستند و چراغ مربوط به سایر عملکردهای قابل انتخاب روشن می‌باشد. هنگامی که عملیات در حالت «توقف» قرار دارد، اگر مواردی قابل انتخاب باشد، چراغ

مربوط به آن موارد چشمک‌زن است. اگر عملکردی در حالت «توقف» قابل انتخاب نباشد، چراغ مربوط به آن روشن و ثابت است.

خیساندن: (برای جزئیات بیشتر صفحه 30 را مشاهده نمایید)

آبکشی اضافه: چرخه‌ی آبکشی اضافه فعال می‌گردد.

شستشوی مقدماتی: (برای جزئیات بیشتر صفحه 30 را مشاهده نمایید)

اتوکشی آسان: (برای جزئیات بیشتر صفحه 30 را مشاهده نمایید)

خشک کردن اقتصادی: (برای جزئیات بیشتر صفحه 30 را مشاهده نمایید)

برای جزئیات بیشتر در مورد عملکردهای قابل انتخاب و تنظیمات هر برنامه صفحات 34 و 36 را مشاهده کنید.

برنامه‌ای که در تصویر آمده است برای شستشوی لباس‌های نخی می‌باشد.

۶. دکمه‌ی (شروع/توقف) را فشار دهید.

AUE0 ماشین لباسشویی در حال وزن‌کشی لباس‌ها می‌باشد.



88:88 زمان باقیمانده نشان داده شده است و ورود آب آغاز می‌گردد.



صدای زنگ، عملیات به پایان رسیده است.

احتیاط

- در صورتی که شوینده به طور کامل از روی لباس‌ها شسته نشده است، عملکرد «آبکشی اضافه» را اعمال نمایید تا برنامه شستشوی پایه انجام شود.
- به منظور جلوگیری از کمرنگ شدن، تغییر شکل یا ناخوردگی، لباس‌ها را برای مدت طولانی درون درام رها نکنید.
- اگر برنامه در حال اجرا باشد و شما دستگیره گردان را بچرخانید، صدای زنگ عملیات اشتباه به صدا در می‌آید. در چنین مواردی، تنظیمات عملکردی و زمان باقیمانده تغییر نمی‌کند. در صورت فشردن (شروع/توقف) برنامه متوقف نمی‌گردد. در این موارد، صدای زنگ عملیات اشتباه به صدا در می‌آید و در صفحه

نمایش «زمان باقیمانده» EP به حالت چشمک‌زن در می‌آید. تا زمانی‌که دستگیره گردان را بر روی موقعیت صحیح برنامه در حال اجرا نچرخانید، برنامه متوقف نمی‌شود. همچنین می‌توانید (روشن/ خاموش) را فشار دهید تا شروع برنامه مجدداً انتخاب گردد.

عملکردهای قابل انتخاب

عملیات زمانبندی شده

احتیاط

- در حین عملیات اقتصادی از شوینده‌هایی که به سختی حل می‌شوند، استفاده نکنید. زیرا در این موارد بیش از آغاز شستشو، امکان تشکیل توده پودر و ممانعت از ورود شوینده وجود دارد.

برای تنظیم عملیات زمانبندی شده، موارد زیر را انجام دهید:

۱. برای روشن کردن ماشین دکمه (روشن/خاموش) را فشار دهید.

۲. برنامه و عملکردهای مورد نیاز را انتخاب نمایید.

۳. زمان را تنظیم کنید. دکمه (عملیات) را به طور پیوسته فشار دهید تا زمان مورد نیاز نشان داده شود.

۴. جهت تکمیل تنظیمات ذخیره شده، دکمه (شروع/توقف) را فشار دهید.

همواره پس از خاموش نمودن دستگاه، مراحل را مجدداً طبق توضیحات بالا تنظیم نمایید.

لغو زمان تنظیم شده

جهت لغو تمامی تنظیمات دکمه (خاموش/روشن) را فشار دهید.

مشاهده تنظیمات زمان بندی

هنگامی که زمان بندی تنظیم می‌گردد، زمان باقیمانده بر روی صفحه نشان داده می‌شود.

قفل کودک

- جهت جلوگیری از ورود کودک به درون درام، دکمه‌ها و درب ماشین باید قفل گردند.

- تنظیمات و حذف قفل کودک:

- تنظیمات: پس از شروع دوره، دکمه‌های {دمای آب} + {سرعت چرخش} را همزمان به مدت 3 ثانیه نگه دارید تا این عملیات تنظیم شود. پس از انجام تنظیم، چراغ راهنمای قفل کودک تا پایان عملیات روشن می‌ماند.
- حذف: پس از شروع دوره، دکمه‌های {دمای آب} + {سرعت چرخش} را همزمان به مدت 3 ثانیه نگه دارید تا این عملیات تنظیم شود. به این ترتیب عملیات لغو خواهد شد.

نمونه‌های زیر نحوه استفاده از قفل کودک را توضیح می‌دهند:

- لباس‌های شستی را درون درام قرار دهید، برنامه را انتخاب کرده و ماشین لباسشویی را راه‌اندازی نمایید. «قفل کودک» را تنظیم کنید.
- چراغ «قفل کودک» روشن می‌شود و قفل کودک در طی عملیات در حالت «قفل شده» قرار می‌گیرد.



پس از انجام عملیات، قفل باز می‌گردد.

بدنه ماشین

بدنه ماشین باید با استفاده از پارچه نرم و شوینده ملایم مانند شوینده آشپزخانه و آب و صابون تمیز گردد.

اخطار

- هرگز آب را به سمت بدنه ماشین اسپری نکنید.
- هرگز از پاک‌کننده، تیتر یا محصولات حاوی الکل و نفت سفید استفاده نکنید.

محفظه شوینده

اطمینان حاصل نمایید که به منظور جلوگیری از باقی ماندن شوینده و تولید فارج محفظه شوینده به صورت دوره‌ای پاکسازی گردد.

۱. محفظه شوینده را به سمت بیرون بکشید.

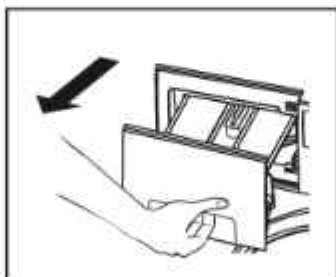

۲. قسمت پشتی قلاب را فشار دهید تا محفظه به طور ایمن بیرون بیاید.

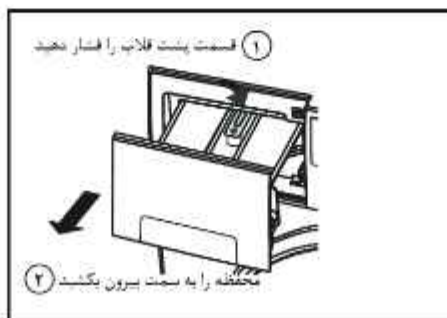

3. قوطی توزیع‌کننده شوینده را از کشو جدا کنید.

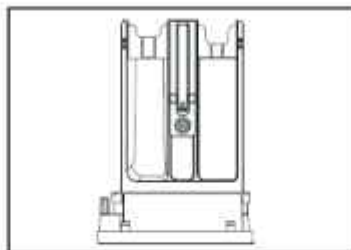

4. بقایای شوینده را با استفاده از آب بشویید. با استفاده از یک پارچه رطوبت‌ناشین لباسشویی را خشک نمایید.

5. درپوش نرم‌کننده را در موقعیت اصلی محفظه نرم‌کننده فشار دهید.

شیشه و واشر درب

هنگامی که کار ماشین به اتمام رسید، موارد زیر را انجام دهید:

- هرگونه اشیاء را از روی واشر درب بردارید.
- شیشه و واشر درب را از هرگونه کثیفی و بقایای توری رختشویی پاک نمایید.
- در صورت لزوم جهت تجدید هوا و خشک شدن درب، آن را باز بگذارید.

فیلتر پمپ

1. دو شاخه ماشین لباسشویی را از برق بکشید. گیره‌ها را فشار دهید، ابتدا گیره سمت راست را بیرون بیاورید، سپس گیره سمت چپ را بیرون آورده و درپوش فیلتر را جدا نمایید.

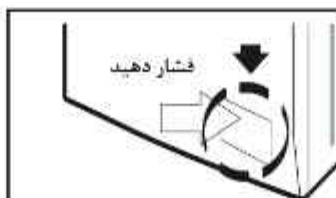

۲. با چرخاندن فیلتر به سمت چپ، آب باقیمانده را خارج کرده و فیلتر پمپ را باز کنید.

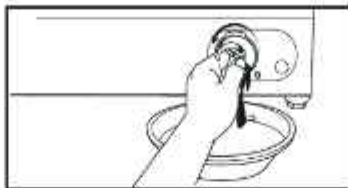

۳. بقایا، آلودگی و جرم‌های فیلتر پمپ را تمیز نمایید. اطمینان حاصل کنید که پمپ پشت فیلتر مسدود شده است.

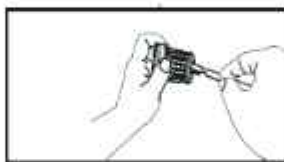

۴. پس از پاکسازی، درپوش فیلتر و قیلتر را مجدداً سوار کنید. تشتی آب را بررسی نمایید.

توری فیلتر درجه ورودی آب

- لوله ورودی آب را به صورت دوره‌ای خارج کرده و الودگی و جرم‌های توری فیلتر را تمیز نمایید.
- جهت جلوگیری از پاشش آب، مراحل زیر را پیش از خروج لوله ورودی آب اجرا نمایید.
 ۱. شیر آب را ببندید.
 ۲. دستگاه را روشن نمایید.
 ۳. برنامه شستشوی لباس‌های (نخی) را انتخاب کرده و سپس دکمه (شروع/توقف) را فشار دهید.
 ۴. پس از یک دقیقه ماشین لباسشویی را خاموش کنید. آب از لوله ورودی تخلیه می‌گردد.
 ۵. لوله ورودی آب را جدا کنید.
 ۶. توری فیلتر را که در پشت ماشین لباسشویی قرار دارد، تمیز کنید. جهت انجام این کار، از یک برس کوچک مانند مسواک استفاده نمایید.
 ۷. لوله ورودی آب را مجدداً متصل نمایید. شیر آب را باز کرده و نشستی آب را بررسی کنید.



جلوگیری از یخ‌زدگی لوله ورودی آب، لوله تخلیه و لوله‌های اتصالی داخلی

در صورتی که ماشین لباسشویی در شرایط آب و هوایی بسیار سرد تحویل داده شده است، پس از تنظیم و پیش از استفاده، آن را به مدت 24 ساعت در دمای اتاق قرار دهید. این کار موجب می‌شود که لوله ورودی آب، لوله تخلیه و لوله‌های اتصالی داخلی به واسطه یخ مسدود نگردند.

اگر لوله منبع آب دچار یخ‌زدگی شده است، مراحل زیر را انجام دهید:

. یک حوله گرم را اطراف بست‌های لوله ورودی آب بپیچید.



۲. دو تا سه لیتر آب گرم را درون درام بریزید.

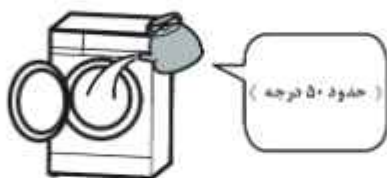

۳. پس از چند دقیقه، برنامه خشک‌کن را اجرا نمایید.

فهرست کنترل خطا

علت	مسئله	
<ul style="list-style-type: none"> • هنگامی که شستشو در حال انجام می‌باشد، تنها با فشار دادن دکمه (شروع/ توقف) می‌توان تغییری را اعمال نمود. اگر پس از شروع به کار ماشین لباسشویی، قصد تغییر برنامه، دما، آبکشی و سایر موارد را دارید، لطفاً ماشین را خاموش کرده و آن را مجدداً راه‌اندازی نمایید. 	دکمه‌ها کار نمی‌کنند	بدنه
<ul style="list-style-type: none"> • ممکن است قفل در فعال شده باشد. • ممکن است قفل کودک فعال شده باشد. (صفحه 45 را مشاهده نمایید) • ممکن است میزان یا دمای آب بسیار زیاد باشد. 	درب باز می‌شود	
<ul style="list-style-type: none"> • هنگامی که شروع به استفاده از دستگاه می‌کنید، ممکن است بوی قسمت‌های لاستیکی شنیده شود، اما این بو با گذر زمان رفع می‌گردد. 	بوی غیرطبیعی	
<ul style="list-style-type: none"> • میزان آب مورد استفاده برای ماشین لباسشویی دارای درام در طول فرآیند شستشو، کمتر از ماشین لباسشویی ارتعاشی می‌باشد. 	در حین فرآیند شستشو آب مشاهده نمی‌شود	شستشو
<ul style="list-style-type: none"> • ممکن است شیر آب بسته باشد. • ممکن است لوله ورودی آب دچار یخ‌زدگی شده باشد. (صفحه 51 را مشاهده نمایید) • ممکن است منبع آب جدا شده باشد. • ممکن است توری فیلتر دچار گرفتگی شده باشد. (صفحه 51 را مشاهده نمایید) 	آب وارد دستگاه نمی‌شود	
<ul style="list-style-type: none"> • به منظور وارد نمودن آب یا آب گرم درب ماشین را باز نکنید. در غیر این صورت، آب ممکن است ذخیره نشود، اما فوراً به بیرون تخلیه گردد. 	آب وارد دستگاه شده اما ذخیره نمی‌گردد	

<ul style="list-style-type: none"> • اگر ماشین لباسشویی را متوقف کرده و آن را مجددا راه-اندازی کرده‌اید، ممکن است دستگاه بخشی از آب را تخلیه نماید. • پس از جدا نمودن پیچ لوله تخلیه، لوله تخلیه رها شده است. 		
<ul style="list-style-type: none"> • اگر میزان آب کاهش یابد، آب به طور اتوماتیک جریان می‌گردد. • ممکن است برای حجم‌های بالا، آب به طور مکرر وارد شود. 	<p>در حین فرآیند شستشو آب وارد دستگاه می‌شود</p>	
<ul style="list-style-type: none"> • پس از آنکه میزان آب به سطح سرریز شدن برسد، ممکن است در حین فرآیند شستشو تخلیه انجام گیرد. 	<p>تخلیه در حین فرآیند شستشو</p>	
<ul style="list-style-type: none"> • در صورتی که درون درام آب وجود داشته باشد، فرآیند از مرحله تخلیه آغاز می‌گردد. 	<p>در طی فرآیند آبکشی، آب درون دستگاه جریان ندارد</p>	<p>آبکشی</p>
<ul style="list-style-type: none"> • زمان نشان داده شده تصادفاً تصحیح می‌شود. بنابراین، ممکن است توقف زمانی اتفاق بیفتد. زمان نشان داده شده، زمان استاندارد می‌باشد و با زمان مورد نیاز حقیقی تفاوت دارد. • اگر در حین فرآیند آبکشی حجم متعادل نباشد، زمان عملیات اضافه خواهد شد و مطابق آن زمان آبکشی ادامه خواهد یافت. 	<p>زمان باقیمانده تغییر کرده است</p>	<p>زمان</p>
<ul style="list-style-type: none"> • از اضافه نمودن مستقیم شوینده به درون درام بپرهیزید. شوینده را حتماً درون محفظه شوینده بریزید. • میزان کف بسته به میزان، دما و سختی آب متغیر می‌باشد. • میزان کم شوینده • لکه‌های قوی • میزان زیاد لباس‌ها • نوع شوینده (ممکن است شوینده کم کف باشد) 	<p>میزان کف کم است.</p>	<p>شوینده و کف</p>

<ul style="list-style-type: none"> • میزان کف بسته به میزان، دما و سختی آب متغیر می‌باشد. • ممکن است میزان شوینده مورد استفاده بسیار زیاد باشد. • نوع شوینده مورد استفاده می‌تواند مقدار زیادی کف ایجاد کند. 	<p>کف بیش از اندازه؛ ممکن است کف به سطح داخلی درپوش بچسبد</p>	
<ul style="list-style-type: none"> • از اضافه نمودن مستقیم شوینده به درون درام بپرهیزید. شوینده را حتما درون محفظه شوینده بریزید. • میزان کف بسته به میزان، دما و سختی آب متغیر می‌باشد. 	<p>بدون کف</p>	
<ul style="list-style-type: none"> • ممکن است میزان نرم‌کننده از سطح حداکثری محفظه شوینده بالاتر باشد (صفحه 32). • ممکن است هنگام بستن محفظه شوینده با شدت زیاد، مایع تقسیم شده باشد. 	<p>سرریز شدن نرم‌کننده پارچه</p>	
<ul style="list-style-type: none"> • از اضافه نمودن مستقیم شوینده به درون درام بپرهیزید. شوینده را حتما درون محفظه شوینده بریزید. 	<p>پس از اتمام شستشو، بقایای شوینده باقی می‌ماند</p>	
<ul style="list-style-type: none"> • آیا ماشین لباسشویی بر روی سطح هموار قرار دارد؟ • ممکن است پیچ‌های چفتی جدا نشده باشند. • ممکن است دستگاه بر روی یک سطح شیب‌دار و بی‌ثبات قرار گرفته باشد. • اگر هیچ کدام از موارد بالا علت این مسئله نبودند، با مرکز خدمات مشتری محل خود تماس حاصل نمایید. • آیا ستجاقی سر یا قطعات فلزی درون ماشین قرار دارد؟ 	<p>صدای غیرطبیعی و ارتعاش بیش از اندازه</p>	<p>صدا</p>
<ul style="list-style-type: none"> • طبیعی است. این صدا هنگام عملیات پمپ تخلیه ایجاد می‌گردد. 	<p>هنگام تخلیه آب سر و صدا ایجاد می‌گردد</p>	
<ul style="list-style-type: none"> • عملیات دستگاه قطع می‌شود. هنگامی که برق به حالت اولیه باز می‌گردد، عملیات از نقطه‌ای که متوقف شده بود، ادامه می‌یابد. 	<p>مادامی که دستگاه روشن است، منبع الکتریسیته قطع می‌شود.</p>	<p>سایر</p>
<ul style="list-style-type: none"> • زمانی که آب مجدداً تامین می‌شود، ممکن است در ابتدا تمیز نباشد. باید اتصال لوله منبع آب را قطع کنید تا آب آلوده از طریق مجرا تخلیه شود. پیش از استفاده مجدد از 	<p>منبع آب منقطع است</p>	

دستگاه، اطمینان حاصل نمایید که لوله به منبع آب مجدداً متصل شده است.		
ممکن است دستگاه در نور درخشان یا نور آفتاب قرار گرفته باشد. در چنین مواقعی مشکلی وجود ندارد.	صفحه نمایش واضح نمی‌باشد	

نمایش پیام‌های غیرعادی

صداهای زنگ، U، خطاها و ارقام نمایش داده شده

<p>اگر پس از رفع نقص، خطای E04 همچنان نشان داده می‌شود، با فشار دادن (شروع/توقف) پیام خطا برطرف می‌گردد. برنامه از نقطه زمانی اعلان خطا ادامه می‌یابد. یا، می‌توانید با فشردن دکمه (خاموش/روشن) زمانی برای برنامه در حال آغاز انتخاب نمایید. در صورتی که با کشیدن دو شاخه پس از رفع نقص به صورتی که در بالا ذکر شد، خطا برطرف نگردد، با مرکز خدمات مجاز کارخانه تماس حاصل نمایید.</p>	<p>موارد زیر را بررسی نمایید: لوله تخلیه مسدود شده است. لوله تخلیه درون آب فرو رفته است. ارتفاع لوله تخلیه بیشتر از یک متر است. آب یخ زده است. فیلتر تخلیه مسدود شده است. (صفحه 49 را مشاهده نمایید).</p>	<p>E 04 تخلیه امکان‌پذیر نمی‌باشد.</p>
<p>اگر پس از رفع نقص، خطای E01 همچنان نشان داده می‌شود، با فشار دادن (شروع/توقف) پیام خطا برطرف می‌گردد. برنامه از نقطه زمانی اعلان خطا ادامه می‌یابد. یا، می‌توانید با فشردن دکمه (خاموش/روشن) زمانی برای برنامه در حال آغاز انتخاب نمایید. در صورتی که با کشیدن دو شاخه پس از رفع نقص به صورتی که در بالا ذکر شد، خطا برطرف نگردد، با مرکز خدمات مجاز کارخانه تماس حاصل نمایید.</p>	<p>دریچه آب باز است. دریچه آب و لوله ورودی یخ زده است. آب قطع شده است. بر روی توری فیلتر لوله، جرم وجود دارد. (صفحه 51 را مشاهده نمایید).</p>	<p>E 01 ورود آب امکان‌پذیر نمی‌باشد.</p>
<p>از بسته بودن درب اطمینان حاصل نمایید. با فشار دادن (شروع/توقف) خطای E05 برطرف می‌شود. برنامه از نقطه زمانی اعلان خطا ادامه می‌یابد. یا، می‌توانید با فشردن دکمه (خاموش/روشن) زمانی برای برنامه در حال آغاز انتخاب نمایید. در صورتی که با کشیدن دو شاخه پس از رفع نقص به صورتی که در بالا ذکر شد، خطا برطرف نگردد، با مرکز خدمات مجاز کارخانه تماس حاصل نمایید.</p>	<p>در صورتی که درب ماشین باز است، آن را ببندید.</p>	<p>E 05 درب ماشین باز است.</p>

مشخصات	
	مدل
220 ولت ~	ولتاژ مجاز
50 هرتز	فرکانس مجاز
100 وات	مصرف برق مجاز
845 × 555 × 595 (میلی‌متر)	ابعاد محصول
890 × 570 × 655 (میلی‌متر)	ابعاد بسته‌بندی
68 کیلوگرم	وزن ناخالص
64 کیلوگرم	وزن خالص
8 کیلوگرم	گنجایش مجاز
0.03 تا 1.0 مگا پاسکل	فشار آب
IPX ^۴	درجه‌بندی عایق‌بندی در برابر آب

توضیحات :

Instruction Manual

Washing machine

ELWM4208iMTW / ELWMEL4208iMTS



**Dear Consumer: This product is only for installation by agents
Authorized company will include warranty and after-sales service**